

DOMINO

A könnyű keretvázás zsaluzat magas-
és mélyépítéshez

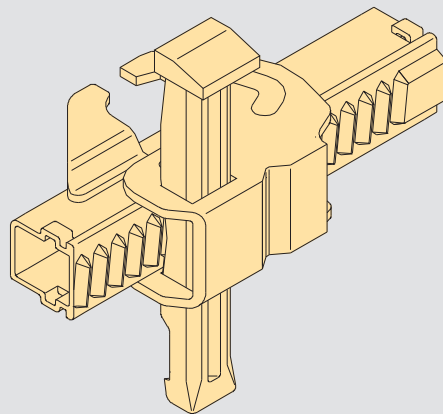

10/2011 kiadás

PERI GmbH
Formwork Scaffolding Engineering

P.O. Box 1264

89259 Weissenhorn

Germany

Tel. +49 (0) 7309.950-0

Fax +49 (0) 7309.951-0

info@peri.com

www.peri.com

Fontos figyelmeztetés:

Termékeink alkalmazásakor figyelembe kell venni az egyes országokban érvényes biztonsági előírásokat.

A kiadványban szereplő képek egy-egy építkezés pillanatnyi állapotát ábrázolják. Ezért - különösen a biztonsági és a rögzítési részleteket illetően - nem mindig tekinthetők végleges állapotnak.

A biztonsági előírásokat és a terhelési adatokat gondosan be kell tartani. A változtatások és eltérések egyedi statikai igazolást igényelnek.

A fejlesztést szolgáló műszaki változtatások jogát fenntartjuk! Az előírásokért és a nyomdai hibákból eredő problémákért felelősséget nem vállalunk!

Tartalom

DOMINO

- 2 Könnyű keretvázazsaluzat
daruzás nélküli zsaluzáshoz
- 4 Sarkok, leágazó falak, hosszkiegvenlítások
- 6 Tartozékok a gyors és egyszerű zsaluzáshoz
- 8 Elemválaszték
- 24 PERI a nagyvilágban

DOMINO

A könnyű keretvázás zsaluzat daru nélküli zsaluzáshoz

A DOMINO egy könnyű, acél-, illetve alumínium keretvázás zsaluzat, magas- és mélyépítéshez.

Csupán négy elemszélesség

Mely mindenféle alaprajzhoz alkalmazható. A 0,75 m széles elem variábilis elemként is létezik.

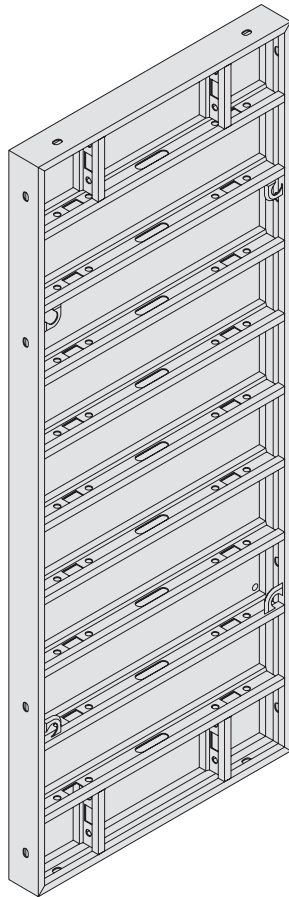

250 x 100
acél és alu

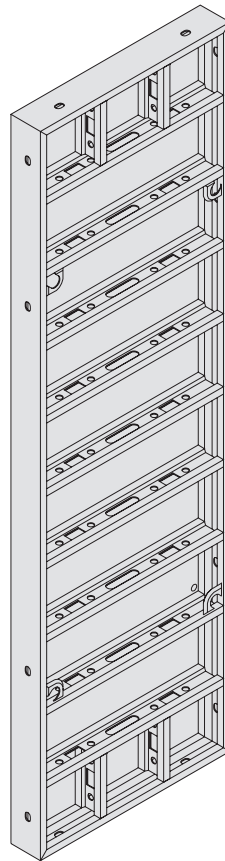

250 x 75
acél és alu

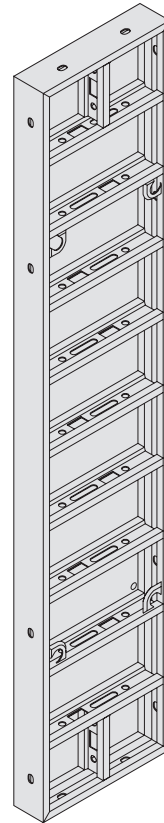

250 x 50
acél

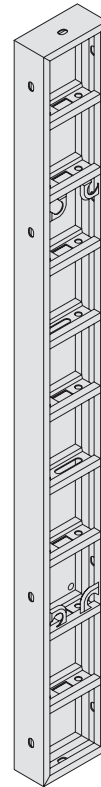

250 x 25
acél

DOMINO DRS kapocs

Egyetlen mozdulattal összehúzza, és síkba rendezi az elemeket.

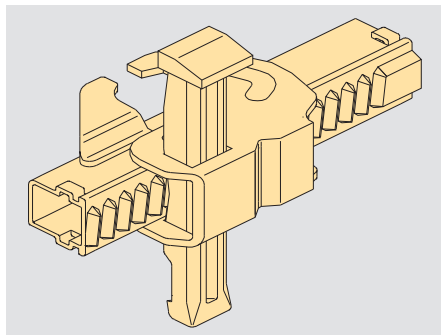

Akár egyszerű elemtoldásnál ...



... vagy max. 12 cm-es helyszíni fűrfá toldásnál.



A DOMINO elemek nagyon könnyűek, és mégis nagy teherbírásúak. A 250 x 100-as alumínium elem csupán 59 kg súlyú.

DOMINO DKS ékes zár

Az egyszerű elemkapcsoláshoz, alapozásoknál.



A DKS ékes zár egyszerű, nem nagy igénybevételnek kitett elemtoldásokhoz alkalmazható.

Nagy frissbetonnyomási határérték

2,50 m-es betonozási magasságig a DOMINO teljesen felveszi a hidrosztatikai nyomást, és megfelel a DIN 18202 szabvány 3. táblázat 7. sorának (acél elemek) és 6. sorának (alu elemek). Nagyobb magasságoknál 60 kN/m² frissbetonnyomás megengedett (acél elemeknél), a DIN 18202 szabvány 3. táblázat, 6. sor betartása mellett. Mindezt gyors betonozási sebességet, és szép, egyenletes betonfelületek készítését teszi lehetővé. Nagyobb falmagasságoknál (magasított zsaluzat esetén) alumínium elemeket csak a felső részeken szabad magasításként alkalmazni.

– Csak 2 átkötés szükséges 2,50 m-es betonozási magasságig. Ez azt jelenti, hogy 1,25 m² falfelületre jut egy átkötés.

– DOMINO DG 85 betonozó konzol, 85 cm széles betonozó állványhoz. A maximális elhelyezési távolság gazdaságosan 2,00 m, 150 kg/m² hasznos teher esetén.

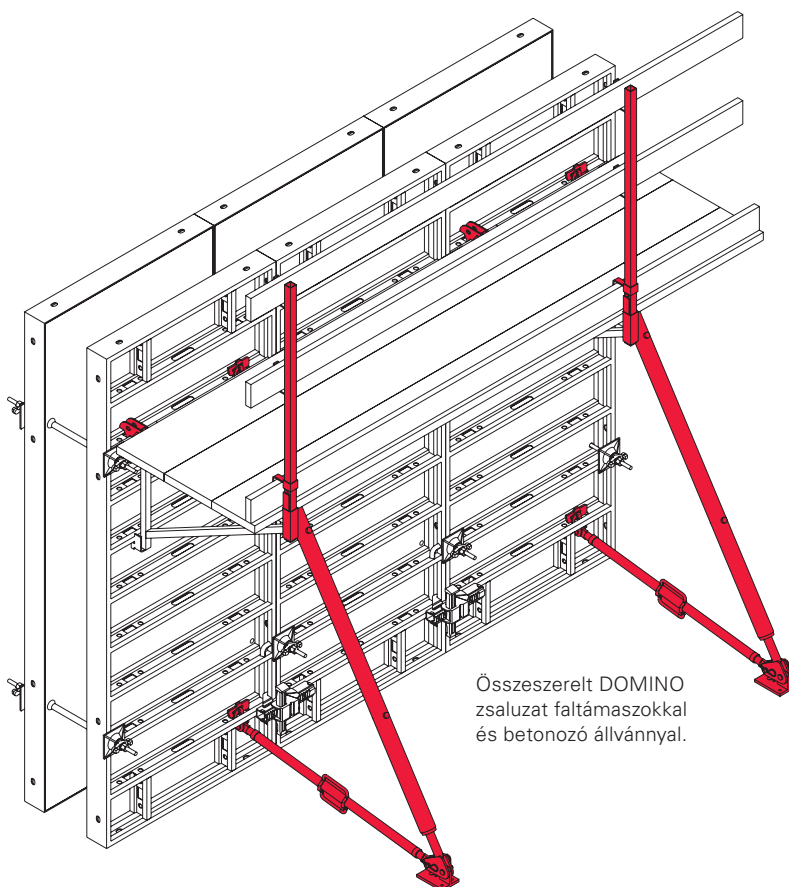

Összeszerelt DOMINO zsaluzat faltámaszokkal és betonozó állvánnyal.

DOMINO szabványos alkalmazás

Sarkok, leágazó falak, hosszkiegénylítések

Sarkok

Az 50-es elem és a DAW külső sarok-elem alkotják a külső sarkot. A DWD 5 falvastagság kiegyenlítővel kombinálva 15-35 cm falvastagságok készíthetők, 5 cm-es raszterben.

Alapszabályok sarkokhoz:

Külső sarokzsalu:

D 50 elem

DAW külső sarok

Belső sarokzsalu:

DGE csuklós sarok

Falvastagsághoz illesztés DWD falvastagság kiegyenlítővel vagy fűréfával.

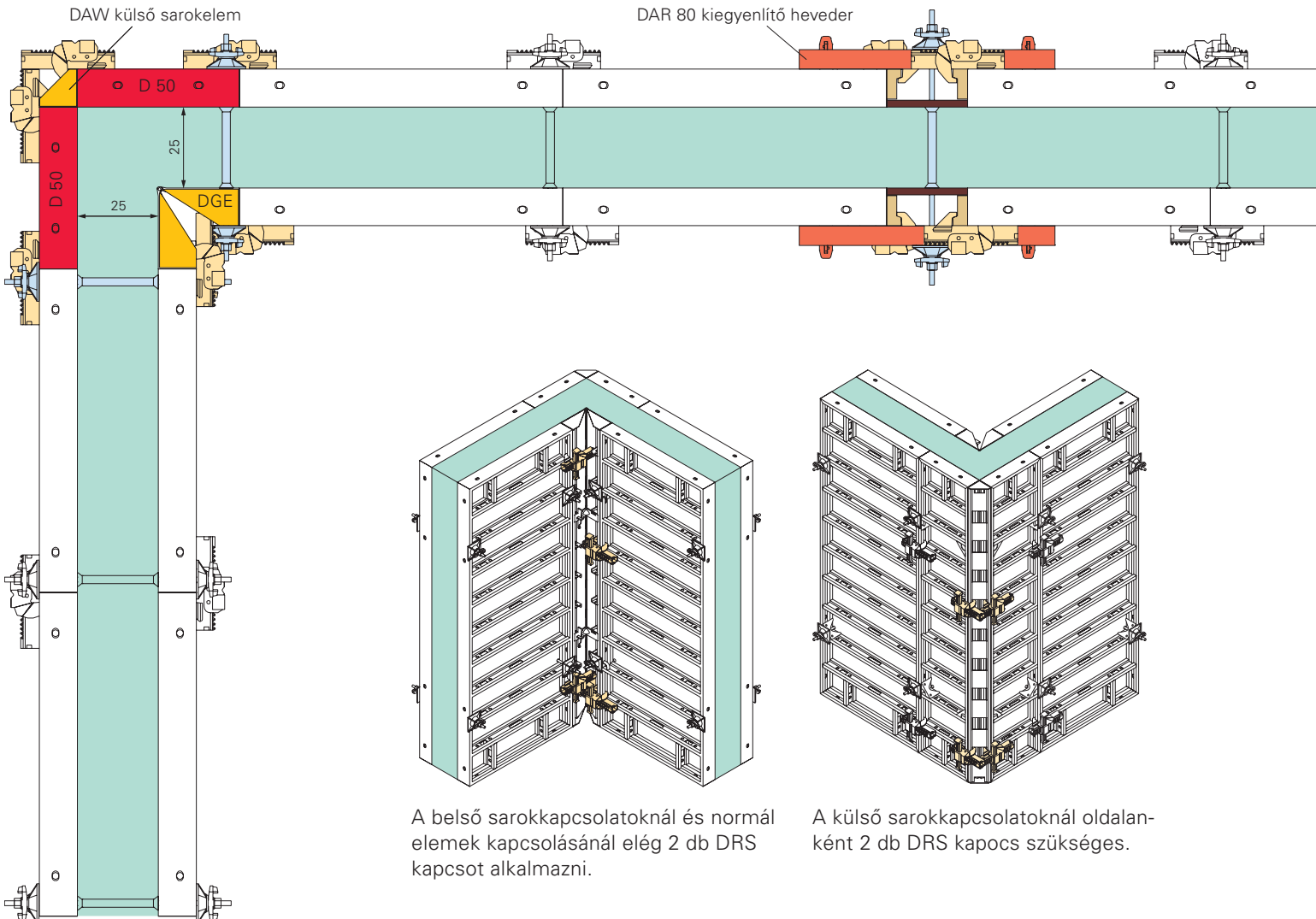
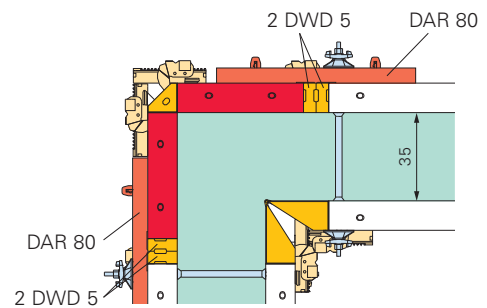
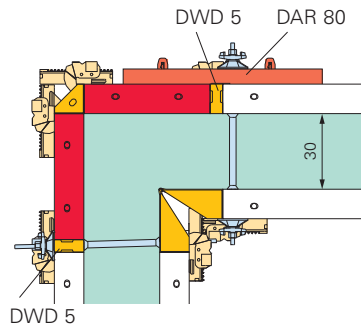
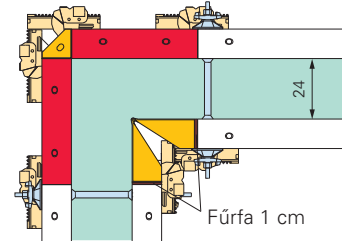
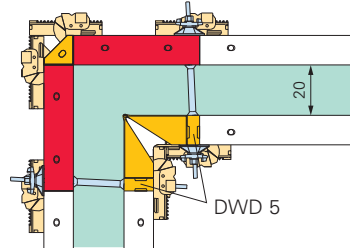

A belső sarokkapcsolatoknál és normál elemek kapcsolásánál elég 2 db DRS kapcsolót alkalmazni.

A külső sarokkapcsolatoknál oldalonként 2 db DRS kapcsolót szükséges.

Leágazó falak

A 75-ös elem és a csuklós sarok alkotják a leágazó falak zsaluzatát. A DWD 5 falvastagság kiegyenlítővel 15-35 cm-ig terjedő falvastagságok készíthetők, 5 cm-es raszterben.

Alapszabályok leágazó falakhoz:

Külső zsalu:

D 75 elem

Belső zsalu:

DGE csuklós sarok

Falvastagsághoz illesztés DWD falvastagság kiegyenlítővel vagy fűrfával.

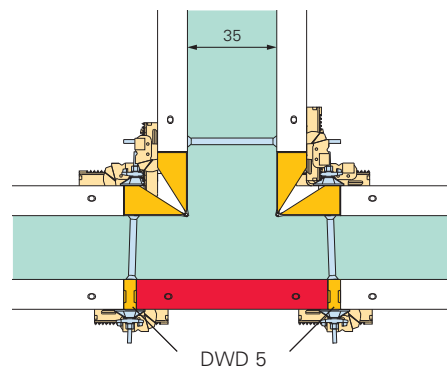
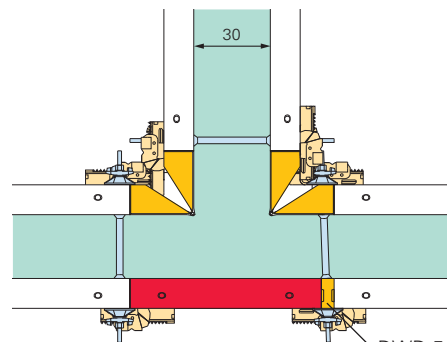
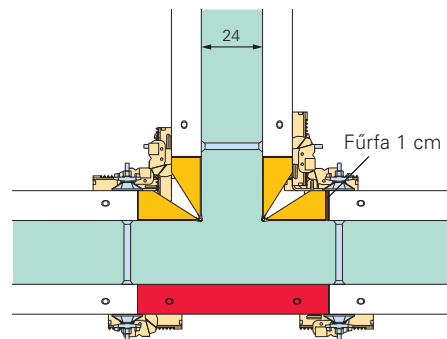
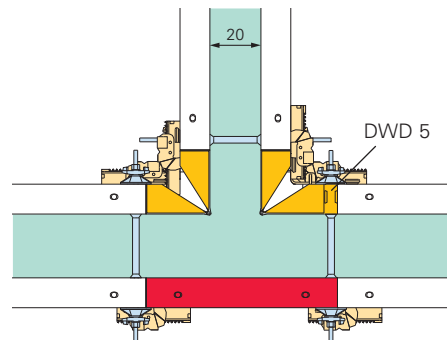
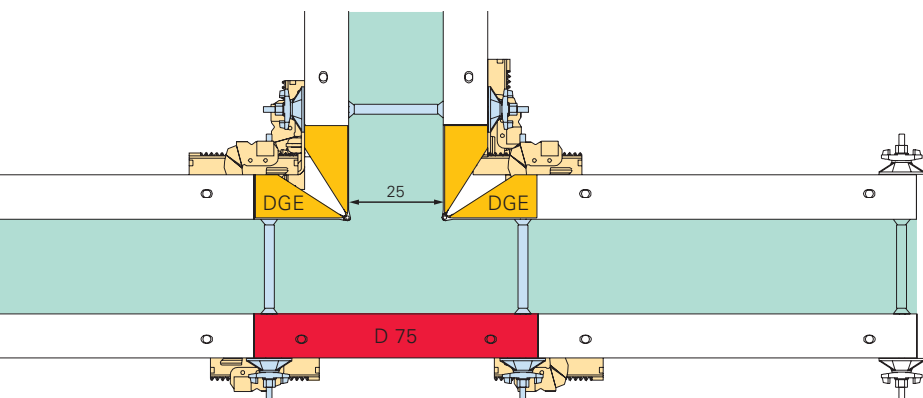

Hosszkiegyenlítések

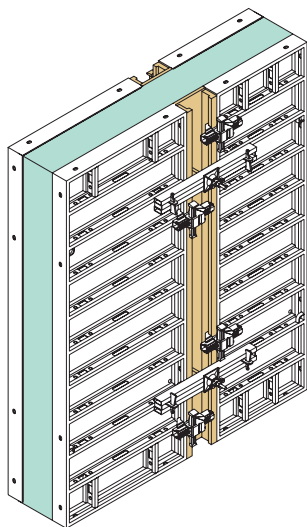

30 cm-ig illesztőlemez betét és DAR 80 kiegyenlítő heveder.

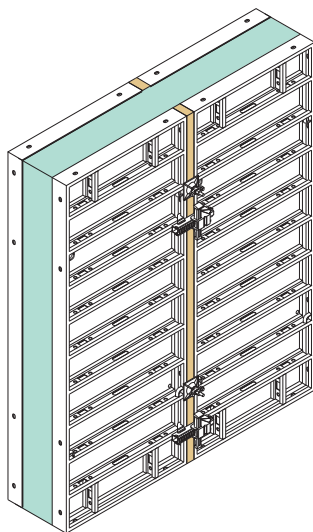

12 cm-ig DOMINO DRS kapocs és fűrfa használatával.

DOMINO

Tartozékok a gyors és egyszerű zsaluzáshoz

A DOMINO elemek keresztbordáinak mindegyike előrefűrt csatlakozó lyukakat tartalmaz a tartozék elemek számára. Ezek a részletmegoldások teszik a zsaluzást gyorsá és egyszerűvé.

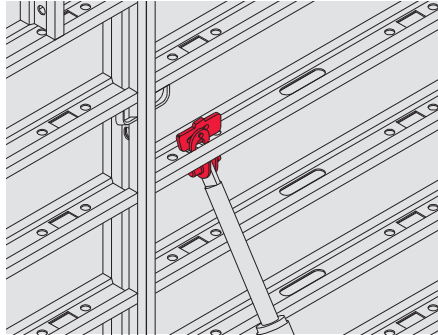

DRA támaszkapcsoló

A faltámasz és faltámasz merevítő elemek vízszintes és függőleges bordákhoz történő kapcsolásához.

Az elveszítetlen ékes zár a szerelést nagymértékben leegyszerűsíti.

DOMINO szállítórakonca

Megkönnyíti a daruval történő szállítást és a rakodást az építkezésen. A rakományok targoncával is áthelyezhetők. 8 db azonos méretű elemet fog össze.

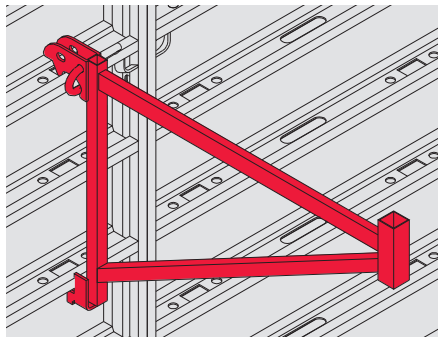

DOMINO betonozó konzol DG 85

DG 85 betonozó konzol 85 cm széles betonozó állványhoz.

Egyszerűen beakasztható és csappal rögzíthető.

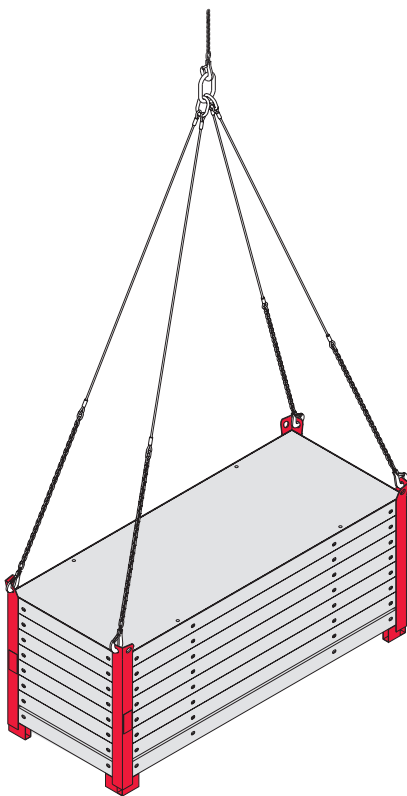

A rakomány mozgatása DOMINO szállítórakonccal.

DOMINO daruhorog

Teherbírás: 500 kg

Álló elemek, ill. elemegységek mozgatásához. Szállítási egységként mindig 2 db-ot kell használni.

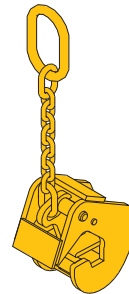

Nagyfelületű elemek mozgatása DOMINO daruhoroggal.

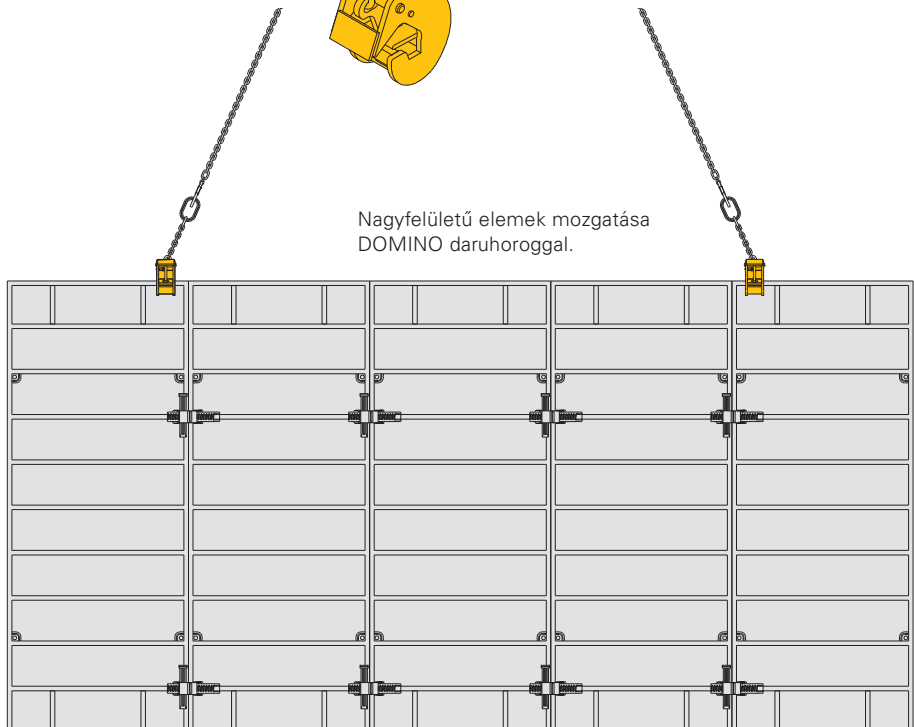

A DOMINO elemek alaptetek zsaluzásához is alkalmasak.

Nagyon praktikusak az 1,25 m magas, közbenső átkötési helyekkel ellátott elemek. Ezek révén egyszerű az átkötés a föld felett is.

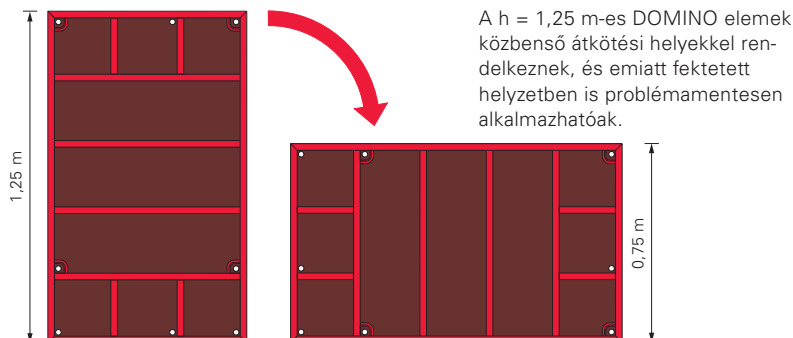

Sáv- és egyedi alptetek szalagfeszítővel és horgonykapoccsal.

- A DOMINO szalagfeszítő az alptetek egyszerűbb zsaluzására szolgál, mert helyettesíti az alsó átkötést, ezáltal munkateret és földmunkát takarít meg.
- A feszítés pontosan történik egy öntisztuló, hatlapfejű csavar segítségével.
- A horgonykapcsok használatakor a felső átkötéseknél nem szükséges, hogy a DOMINO elemek pontosan egymással szemben helyezkedjenek el. Az átkötés az elem tetszőleges helyén lehetséges.

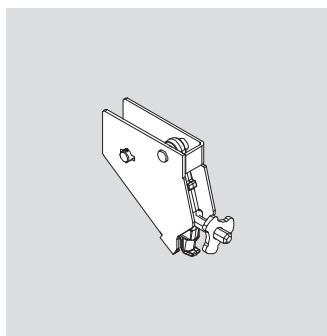
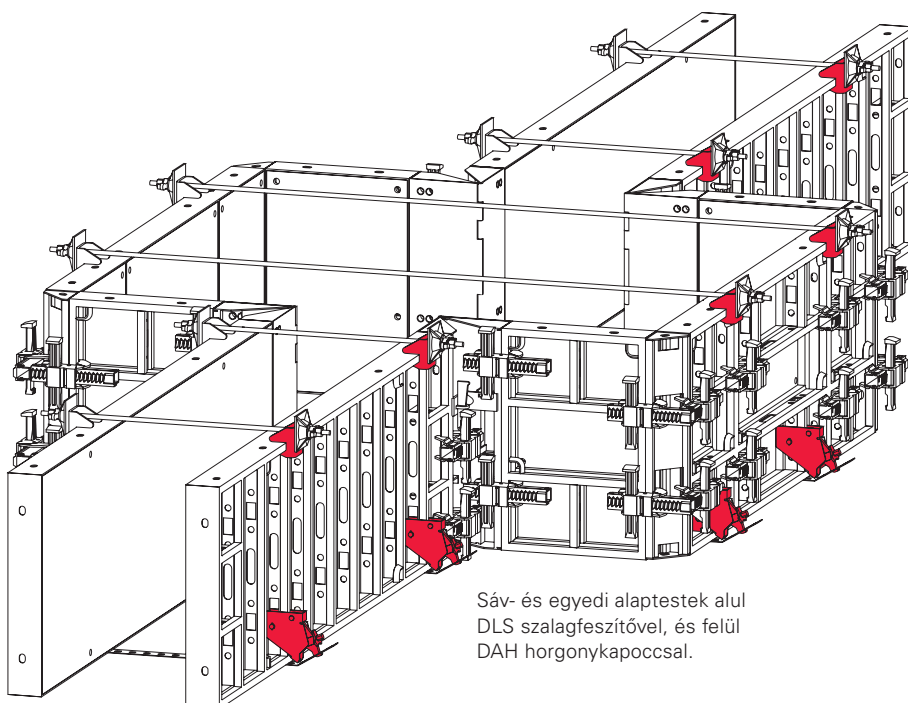

DLS szalagfeszítő
Cikksz.: 066090

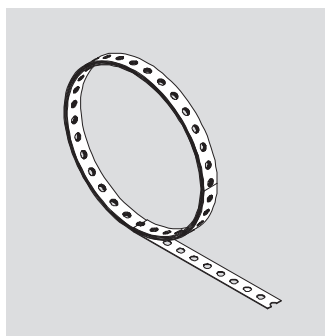

Alapozási feszítőszalag, 25 m/tekeres
Cikksz.: 023020

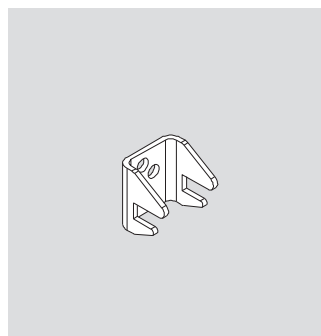

DAH horgonykapocs
Cikksz.: 066086

DOMINO keretvázas falzsaluzat

Cikkszám	Súly kg
066020	87,700

DOMINO elem D 250 x 100
Acél elem 15 mm-es zsaluhéjjal.

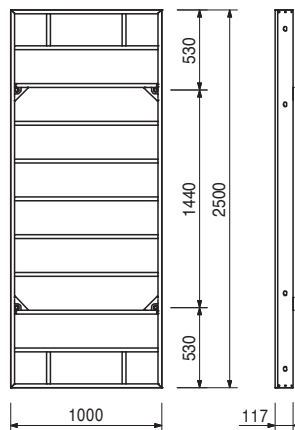
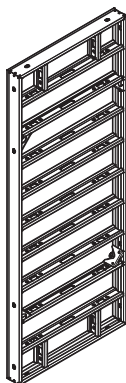

Cikkszám	Súly kg
066022	71,600

DOMINO elem D 250 x 75
Acél elem 15 mm-es zsaluhéjjal.

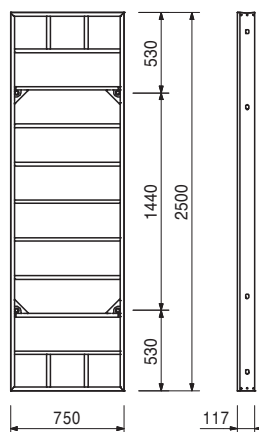

Cikkszám	Súly kg
066025	54,500

DOMINO elem D 250 x 50
Acél elem 15 mm-es zsaluhéjjal.

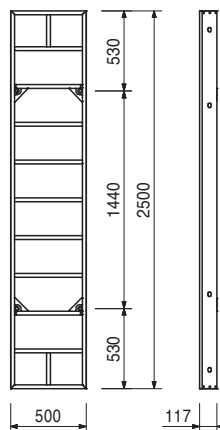

DOMINO keretvázas falzsaluzat

Cikkszám	Súly kg
066026	37,700

DOMINO elem D 250 x 25
Acél elem 15 mm-es zsaluhéjjal.

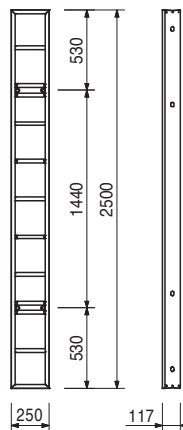

066021	80,100
--------	--------

DOMINO elem DA 250 x 100
Alumínium elem 15 mm-es zsaluhéjjal.

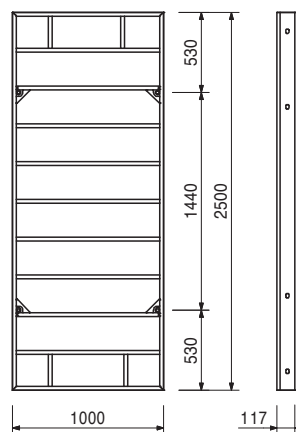
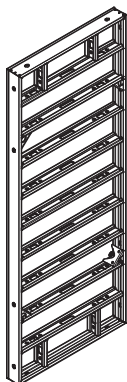

066023	64,100
--------	--------

DOMINO elem DA 250 x 75
Alumínium elem 15 mm-es zsaluhéjjal.

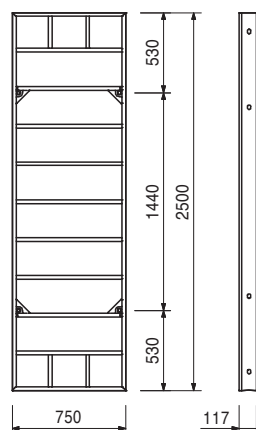
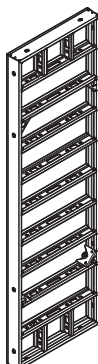

Cikkszám Súly kg

066024 76,500
066032 50,200

DOMINO variábilis elem DM/DMA 250
DOMINO variábilis elem DM 250 x 75
DOMINO variábilis elem DMA 250 x 75

Acél/alu elem 15 mm-es zsaluhéjjal. Hegyes/tompa szögű sarkokhoz, falcsatlakozásokhoz, stb.

Alábbiakkal komplett

46 db 030290 PVC dugó Ø 20 mm.

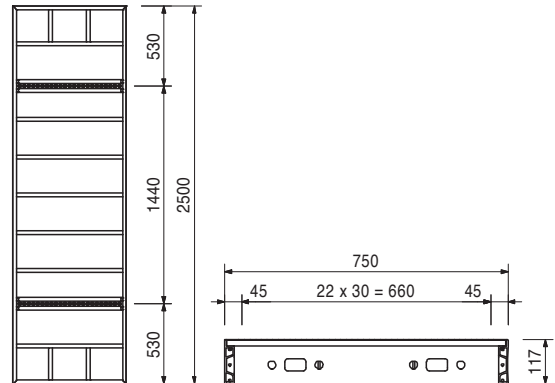
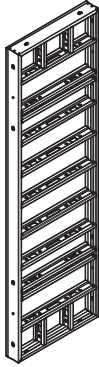

066029 40,600

DOMINO csuklós sarok DGE 250

Alumínium elem alu zsaluhéjjal. Hegyes/tompa szögű sarkokhoz 75°-tól, kívül és belül is alkalmazható.

Alábbiakkal komplett

2 db 066100 DOMINO sarokretesz DEA 90°.

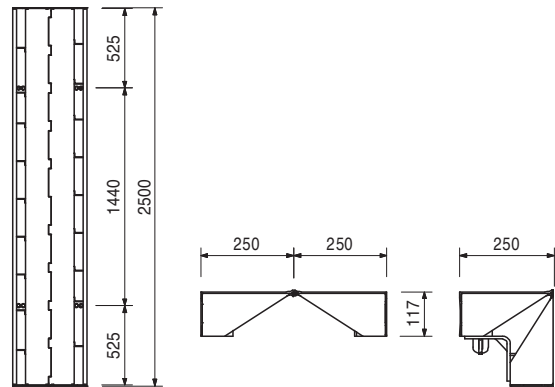

066030 7,820

DOMINO falvastagság kiegyenlítő DWD 250 x 5

Falvastagság kiegyenlítésére DOMINO sarkoknál.

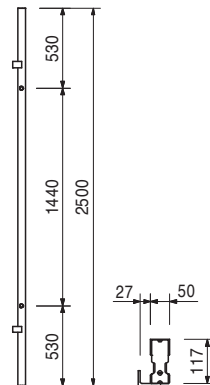

Cikkszám	Súly kg
101986	11,600

DOMINO falvastagság kiegyenl. DWD 250 x 10
Falvastagság kiegyenlítésére DOMINO sarkoknál.

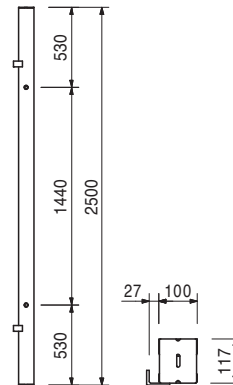

066028	10,500
--------	--------

DOMINO külső sarok DAW 250
Elemcsatlakozáshoz 90°-os külső sarkoknál.

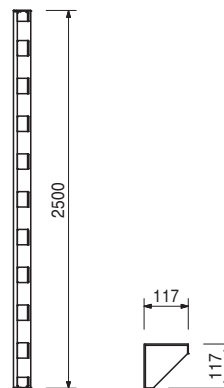

066033	4,150
--------	-------

DOMINO illesztőlemez betét DPA 250
Kiegyenlítéshez, 21 mm-es illesztőlemezzel.

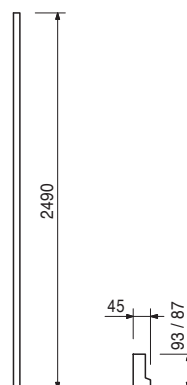

Cikkszám	Súly kg
111603	148,000

DOMINO kizsaluzó elem DSE 275

Komplett elem akna belső zsaluzatok áthelyezéséhez.

Biztonsági figyelmeztetés

Emelési pont teherbíró képessége 2,0 t.

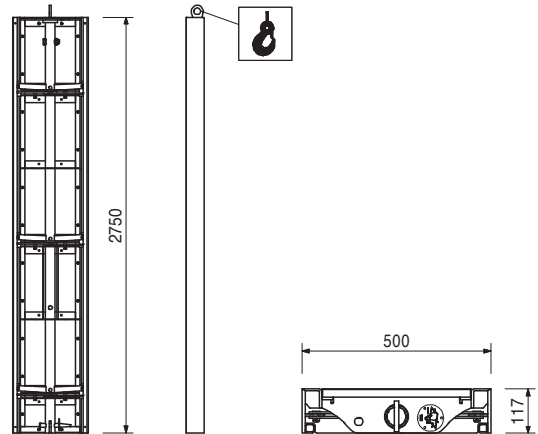

111665	4,360
--------	-------

DOMINO DSE kizsaluzó elem visszaállító orsó

DSE aknaelemhez. A kiemelési pozícióban való kioldáshoz. DSE aknaelemenként 1 db szükséges.

Alábbiakkal komplett:

2 db 105822 Csap Ø 20 x 102, horg.

2 db 022230 Sasszeg FS 5/1, horg.

Figyelmeztetés:

Kulcsnyílás SW 24.

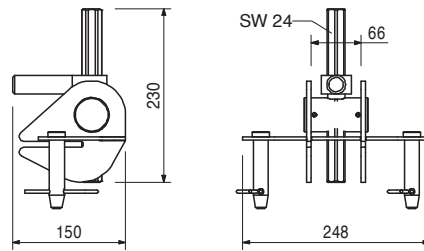
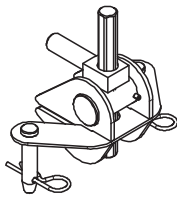

101927	16,200
108855	17,900

DOMINO végzáró elem AT DOMINO végzáró elem AT 250 x 3 DOMINO végzáró elem AT 250 x 5

Külső rész DOMINO elem véglezárásához.

Figyelmeztetés:

Betontakarás kb. 30 mm.

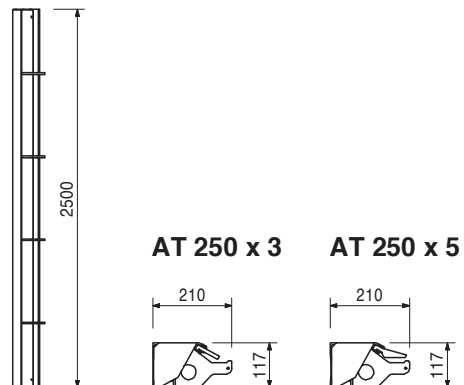

DOMINO keretvázas falzsaluzat

Cikkszám	Súly kg
101928	27,100
101929	31,200
101930	36,000
101931	39,700

- DOMINO végzáró elem MTF 250**
- DOMINO végzáró elem MTF 250 x 20**
- DOMINO végzáró elem MTF 250 x 24/25**
- DOMINO végzáró elem MTF 250 x 30**
- DOMINO végzáró elem MTF 250 x 35/36**

B
118
158
218
268

Fugaszalag rögzítésére kialakított középrész végle-
záráshoz.

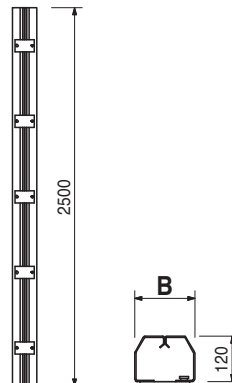

066040	47,300
--------	--------

DOMINO elem D 125 x 100

Acél elem 15 mm-es zsaluhéjjal.

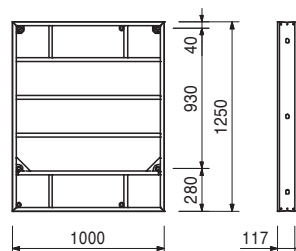
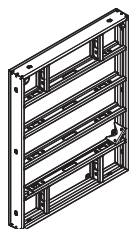

066041	38,700
--------	--------

DOMINO elem D 125 x 75

Acél elem 15 mm-es zsaluhéjjal.

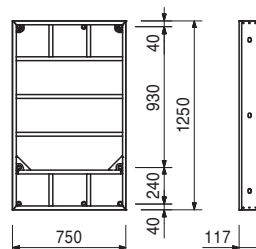
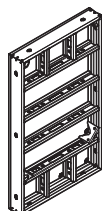

Cikkszám	Súly kg
066043	28,600

DOMINO elem D 125 x 50
Acél elem 15 mm-es zsaluhéjjal.

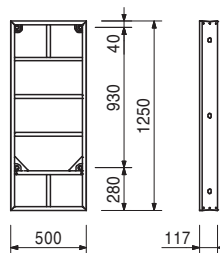

066044	18,600
--------	--------

DOMINO elem D 125 x 25
Acél elem 15 mm-es zsaluhéjjal.

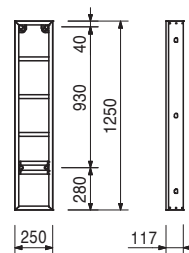

066050	31,000
--------	--------

DOMINO elem DA 125 x 100
Alu elem 15 mm-es zsaluhéjjal.

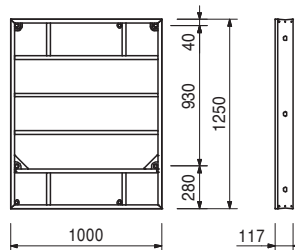
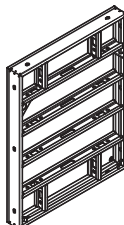

066051	24,800
--------	--------

DOMINO elem DA 125 x 75
Alu elem 15 mm-es zsaluhéjjal.

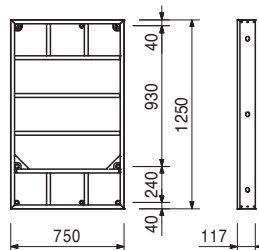

DOMINO keretváz falzsaluzat

Cikkszám	Súly kg
066042	43,700
066052	27,300

DOMINO variábilis elem DM/DMA 125

DOMINO variábilis elem DM 125 x 75

DOMINO variábilis elem DMA 125 75

Acél elem 15 mm-es zsaluhéjjal. Hegyes/tompa szögű sarkokhoz, falcsatlakozásokhoz, stb.

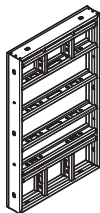

Alábbiakkal komplett:

46 db 030290 PVC dugó Ø 20 mm.

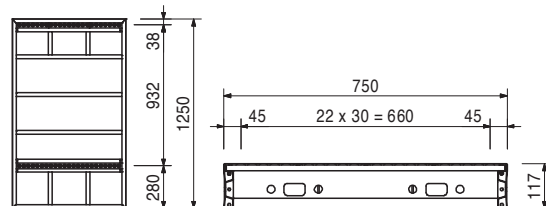

066047	21,300
--------	--------

DOMINO csuklós sarok DGE 125

Alumínium elem alumínium zsaluhéjjal. Hegyes/tompa szögű sarkokhoz 75°-tól, kívül és belül is alkalmazható.



Alábbiakkal komplett:

1db 066100 DOMINO sarokretesz DEA 90°.

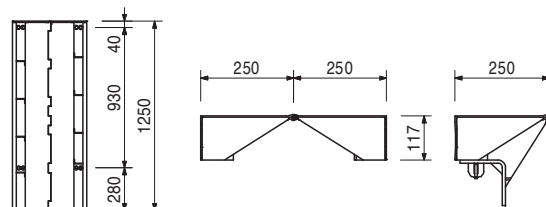

066048	4,030
101964	5,940

DOMINO falvastagság kiegyenlítő DWD 125

DOMINO falvastagság kiegyenl. DWD 125 x 5

DOMINO falvastagság kiegyenl. DWD 125 x 10

Falvastagság kiegyenlítésére sarkoknál és fal elágazásoknál.

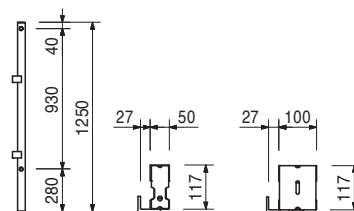

066046	5,490
--------	-------

DOMINO külső sarok DAW 125

Elemcsatlakozáshoz 90°-os külső sarkoknál.

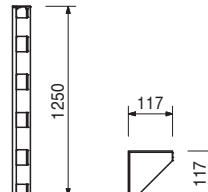

Cikkszám	Súly kg
066053	2,070

DOMINO illesztőlemez betét DPA 125
Kiegészítéshez, 21 mm-es illesztőlemezzel.

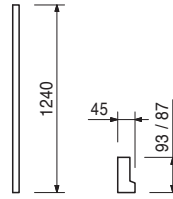

111655	77,100
--------	--------

DOMINO kizsaluzó elem DSE 125
Elem komplett akna első zsaluzatok áthelyezéséhez.

Biztonsági figyelmeztetés
Emelési pont teherbíró képessége 2,0 t.

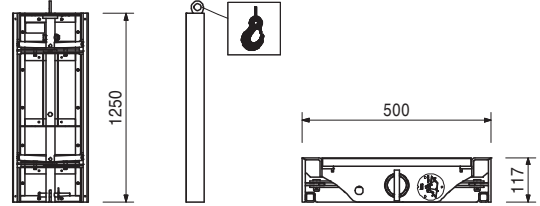

101934	8,140
108856	8,980

DOMINO végzáró elem AT
DOMINO végzáró elem AT 125 x 3
DOMINO végzáró elem AT 125 x 5
Külső rész véglezárásokhoz.

Figyelmeztetés:
Betontakarás kb. 30 mm/50 mm.

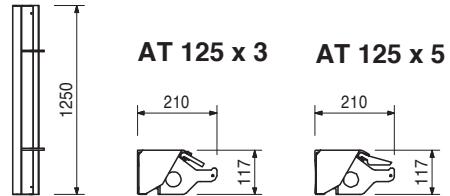

101935	14,600
101936	15,200
101937	17,500
101940	19,300

DOMINO végzáró elem MTF
DOMINO végzáró elem MTF 125 x 20
DOMINO végzáró elem MTF 125 x 24/25
DOMINO végzáró elem MTF 125 x 30
DOMINO végzáró elem MTF 125 x 35/36
Fugaszalag rögzítésére kialakított középrész véglezárásokhoz.

B
118
158
218
268

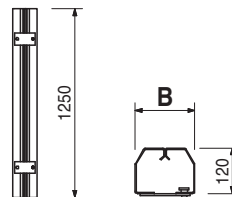

DOMINO keretvázas falzsaluzat

Cikkszám	Súly kg
066064	12,100

DOMINO elem D 75 x 25
Acél elem 15 mm-es zsaluhéjjal.

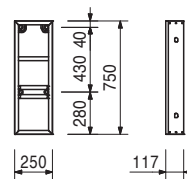

066063	19,300
--------	--------

DOMINO elem D 75 x 50
Acél elem 15 mm-es zsaluhéjjal.

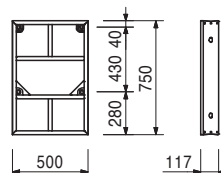
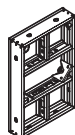

066061	26,600
--------	--------

DOMINO elem D 75 x 75
Acél elem 15 mm-es zsaluhéjjal.

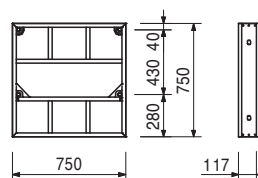
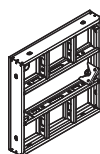

066060	32,400
--------	--------

DOMINO elem D 75 x 100
Acél elem 15 mm-es zsaluhéjjal.

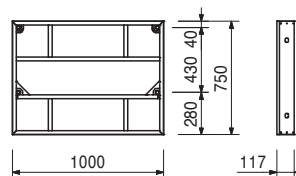
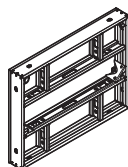

066062	31,600
--------	--------

DOMINO variábilis elem DM 75 x 75
Acél elem 15 mm-es zsaluhéjjal. Hegyes/tompa szögű sarkokhoz, falcsatlakozásokhoz, stb.

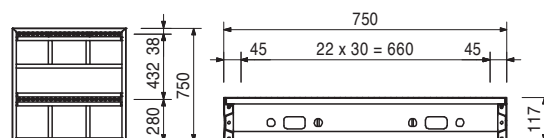
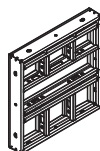

Alábbiakkal komplett:
23 db 030290 PVC dugó Ø 20 mm.

Cikkszám	Súly kg
066067	14,200

DOMINO csuklós sarok DGE 75

Alu elem alu zsaluhéjjal. Hegyes/tompa szögű sarkokhoz 75°-tól, kívül és belül is alkalmazható.



Alábbiakkal komplett:

1 db 066100 DOMINO sarokretesz DEA 90°.

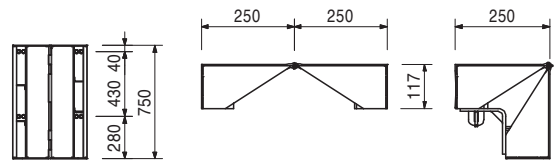

066068	2,520
--------	-------

DOMINO falvastagság kiegyenlítő DWD 75 x 5

Falvastagság kiegyenlítésére.

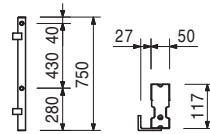

066066	3,500
--------	-------

DOMINO külső sarok DAW 75

Elemcsatlakozáshoz 90°-os külső sarkoknál.

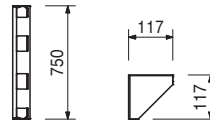

066080	3,630
--------	-------

DOMINO kapocs DRS

Minden DOMINO elemcsatlakozáshoz. Kiegyenlítések 12 cm vastagságig.

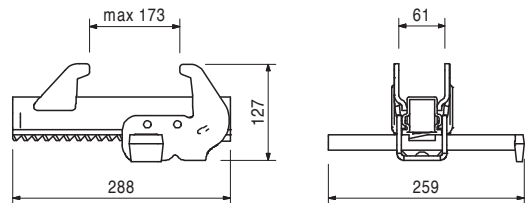
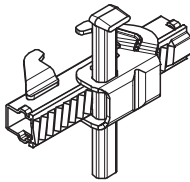

066081	1,160
--------	-------

DOMINO ékes zár DKS

Szabványos DOMINO csatlakozásokhoz, kis igénybevétel esetén.

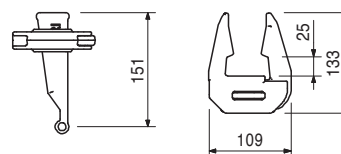
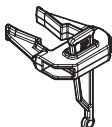

Cikkszám	Súly kg
066084	8,510

DOMINO kiegyenlítő heveder DAR 80

Hosszkiegyenlítésekhez, toldásokhoz, véglezárásokhoz és egyedi DOMINO alkalmazásokhoz. Elveszíthetetlen kapcsoló elemekkel.

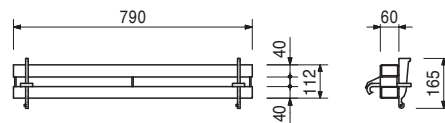
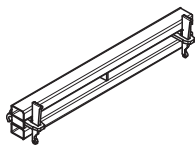

110406	2,100
--------	-------

DOMINO homlokhorgony-2 DSA

Az erő átadására DOMINO falvéglezárásoknál. DW 15 menet.

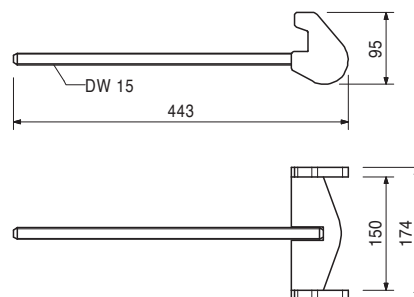
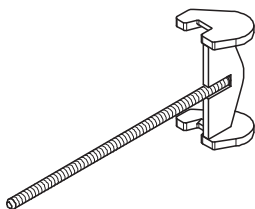

066082	1,040
--------	-------

DOMINO támaszkapcsoló DRA

Faltámaszok és faltámasz merevítők csatlakoztatásához vízszintes és függőleges bordákra.

Alábbiakkal komplett:

1 db 027170 Csap Ø 16 x 42, horg.
1 db 018060 Sasszeg 4/1, horg.

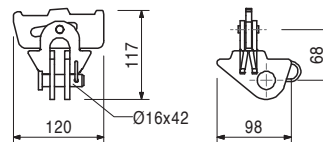
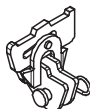

030290	0,002
--------	-------

PVC dugó Ø 20 mm

A nem használt, Ø 20 mm átkötési helyek lezárásához.

Figyelmeztetés:

Szállítási egység: 500 db.

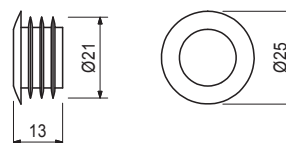

Cikkszám	Súly kg
066088	2,030

DOMINO sarokprofil DSD 250
DOMINO pillérzsaluzatokhoz és külső sarkokhoz.

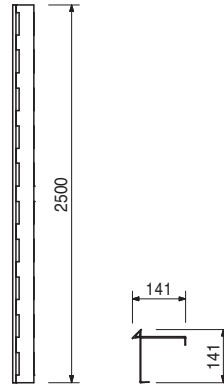

066086	1,110
--------	-------

DOMINO horgonykapocs DAH, horg.
Kereten kívüli, raszterfüggetlen átkötésekhez, különösen alaptesteknél.

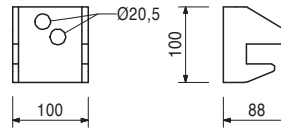
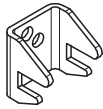

066100	1,470
--------	-------

DOMINO sarokretesz DEA 90°
90°-os belső sarkokhoz.

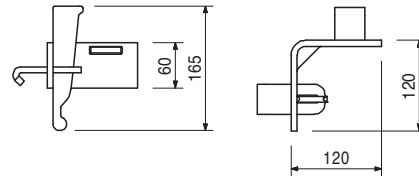
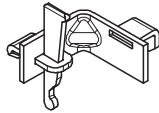

066095	1,060
--------	-------

DOMINO sarokretesz DGE 135° belső
135°-os belső sarkokhoz.

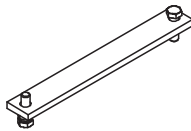

Alábbiakkal komplett:

4 db 710224 Csavar ISO 4017 M12 x 40-8.8, horg.

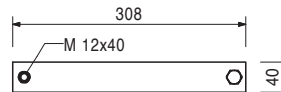

066097	1,560
--------	-------

DOMINO sarokretesz DGE 135° külső
135°-os külső sarkokhoz.

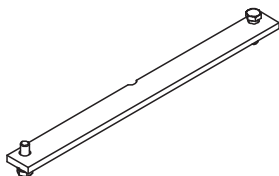

Alábbiakkal komplett:

2 db 710224 Csavar ISO 4017 M12 x 40-8.8, horg.

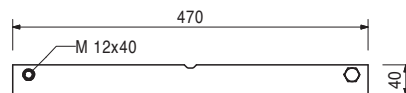

Cikkszám	Súly kg
066085	6,570

DOMINO betonozó konzol DG 85
Munka- és betonozóállvány szereléséhez, DOMINO-nál.

Műszaki adatok:
Felületre vonatkoztatott hasznos súly: 150 kg/m².
Maximális távolság: 2,00 m.

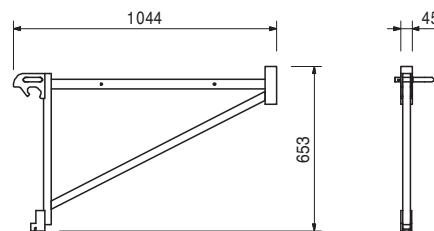
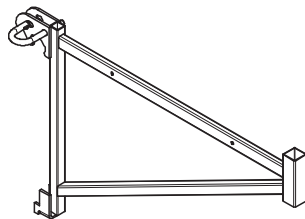

Tartozék:

116292	4,730
--------	-------

DOMINO, LICO bet. konzol korlát HSGP-2

106877	2,730
--------	-------

DOMINO betonozó konzol korláttartó
DOMINO elemekre szerelendő, leesés elleni védelemhez.

Alábbiakkal komplett:
1 db 018060 Sasszeg FS 4/1, horg.
Műszaki adatok:
Maximális hatásszélesség: 2,00 m.

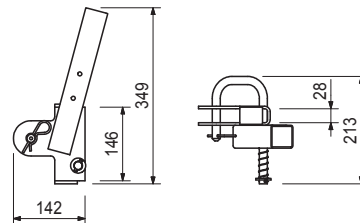

Tartozék:

116292	4,730
--------	-------

DOMINO, LICO bet. konzol korláttartó HSGP-2

116292	4,730
--------	-------

DOMINO, LICO bet. konzol korláttartó HSGP-2
Leesés elleni védelemként, különböző rendszerekhez.

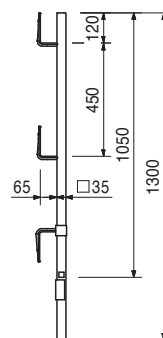

Cikkszám	Súly kg
066091	6,330

DOMINO daruhorog 500 KG
DOMINO elemek átemelésére.

Biztonsági figyelmeztetés
Használati útmutatót betartani!
Teherbíró képesség: 500 kg.

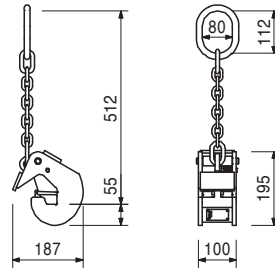

066094	7,980
--------	-------

DOMINO szállítórakonca DSR, horg.
Tetszőleges méretű 2-8 db DOMINO elem rakatképzéséhez és szállítására. Lehetővé teszi a szállítást daru és targonca segítségével. Rakatonként 4 db szükséges.

Biztonsági figyelmeztetés
Használati útmutatót betartani!
Teherbírás: 250 kg rakoncánként, 1 t rakatonként.

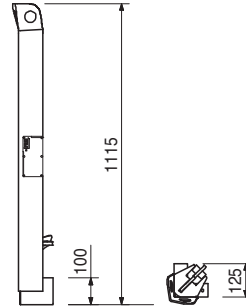

066093	0,020
--------	-------

DOMINO rakományrögzítő műa. csap DSH
Műanyag. Az elemek oldalsó elcsúszását akadályozza meg.

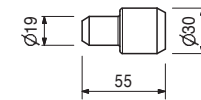

066099	0,030
--------	-------

DOMINO rakatbiztosító DSW
A DOMINO elemek rakatképzéséhez. Rakatonként 4 db szükséges.

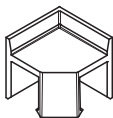
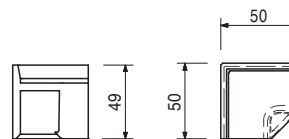

Cikkszám	Súly kg
027680	49,600

SB-1,2 csatlakoztató elem MX/TR/D
Az SB-1,2 támbak MAXIMO, TRIO és DOMINO elemekre való rögzítéséhez.

Biztonsági figyelmeztetés
Emelési pont teherbíró képessége $\leq 15^\circ$ hajlásszögnél: 1,0 t.

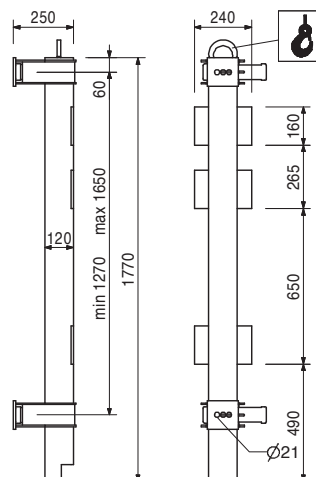
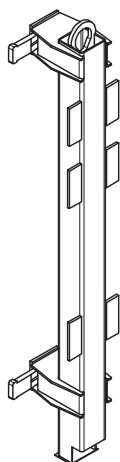

Tartozék:
SB-TRIO/DOMINO csap, horg.
SB-1, 2 lekötés
SB-MAXIMO csap, horg.
SB-MAXIMO hüvely, horg.

027690	0,368
027590	2,400
113255	0,414
114107	1,190

025740 9,140 **SB-A, B, C csatlakozó - MX/TR/D**
MAXIMO, TRIO és DOMINO elemek SB-A0, A, B, C-vel való csatlakoztatásához.

Figyelmeztetés:
Átkötési helyenként 1 db.

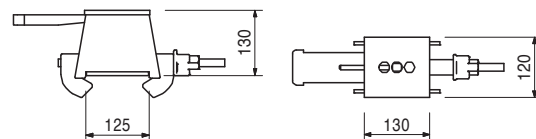
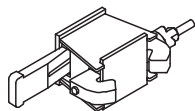

Tartozék:
SB-TRIO/DOMINO csap, horg.
SB-MAXIMO csap, horg.
SB-MAXIMO hüvely, horg.

027690	0,368
113255	0,414
114107	1,190

027690 0,368 **SB-TRIO/DOMINO csap, horg.**
12 cm vastag keretvázaz zsaluelemekhez.

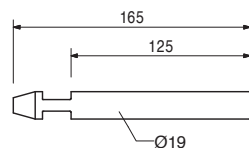
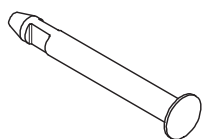

066090 2,480 **DOMINO szalagfeszítő DLS**
Lyukszalaggal együtt alaptest zsaluzatok átkötéséhez.

Figyelmeztetés:
Kulcsnyílás SW 14.

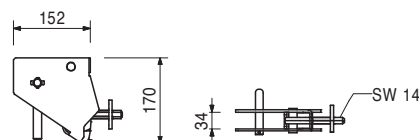
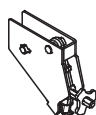

023020 0,676 **Alapozási feszítőszalag, 25 m/tekercs**
TRIO, DOMINO és HANDSET szalagfeszítővel használatos.

Műszaki adatok:
Megengedett húzóerő 12,9 kN.

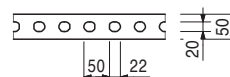

PERI a nagyvilágban

PERI

01 PERI GmbH

Rudolf-Diesel-Strasse
89264 Weissenhorn
info@peri.com
www.peri.com



02 Franciaország

PERI S.A.S.
77109 Meaux Cedex
peri.sas@peri.fr
www.peri.fr

03 Svájc

PERI AG
8472 Ohringen
info@peri.ch
www.peri.ch

04 Spanyolország

PERI S.A.
28110 Algete - Madrid
info@peri.es
www.peri.es

05 Belgium/Luxemburg

N.V. PERI S.A.
1840 Londerzeel
info@peri.be
www.peri.be

06 Hollandia

PERI B.V.
5480 AH-Schijndel
info@peri.nl
www.peri.nl

07 U.S.A.

PERI Formwork Systems, Inc.
Elkridge, MD 21075
info@peri-usa.com
www.peri-usa.com

08 Indonézia

PT Beton Perkasa Wijaksana
Jakarta 10210
bpw@betonperkasa.com
www.peri.com

09 Olaszország

PERI S.p.A.
20060 Basiano
info@peri.it
www.peri.it

10 Japán

PERI Japan K.K.
Tokyo 103-0015
info@perijapan.jp
www.perijapan.jp

11 Nagy-Britannia/Írország

PERI Ltd.
Rugby, CV23 0AN
info@peri.ltd.uk
www.peri.ltd.uk

12 Törökország

PERI Kalıp ve İskeleleri
Esenyurt / İstanbul 34510
info@peri.com.tr
www.peri.com.tr

13 Magyarország

PERI Kft.
1181 Budapest
info@peri.hu
www.peri.hu

14 Malajzia

PERI Formwork Malaysia
Sdn. Bhd.
43300 Seri Kembangan,
Selangor Darul Ehsan
info@perimalaysia.com
www.perimalaysia.com

15 Szingapúr

PERI ASIA Pte. Ltd
Singapore 387355
pha@periasia.com
www.periasia.com

16 Ausztria

PERI Ges.mbh
3134 Nußdorf ob der Traisen
office@peri.at
www.peri.at

17 Csehország

PERI spol. s r.o.
252 42 Jesenice u Prahy
info@peri.cz
www.peri.cz

18 Dánia

PERI Danmark A/S
2670 Greve
peri@peri.dk
www.peri.dk

19 Finnország

PERI Suomi Ltd. Oy
05460 Hyvinkää
info@perisuomi.fi
www.perisuomi.fi

20 Norvégia

PERI Norge AS
3036 Drammen
info@peri.no
www.peri.no

21 Lengyelország

PERI Polska Sp. z o.o.
05-860 Płochocin
info@peri.pl.pl
www.peri.pl.pl

22 Svédország

PERIform Sverige AB
30013 Halmstad
peri@periform.se
www.periform.se

23 Korea

PERI (Korea) Ltd.
Seoul 135-080
info@perikorea.com
www.perikorea.com

24 Portugália

PERIcofragens Lda
2790-326 Queijas
info@peri.pt
www.peri.pt

25 Argentína

PERI S.A.
B1625GPA Escobar – Bs. As.
info@peri.com.ar
www.peri.com.ar

26 Brazília

PERI Formas e
Escoramentos Ltda.
Vargem Grande Paulista
São Paulo
info@peribrasil.com.br
www.peribrasil.com.br

27 Chile

PERI Chile Ltda.
Colina, Santiago de Chile
peri.chile@peri.cl
www.peri.cl

28 Románia

PERI România SRL
077015 Balotesti
info@peri.ro
www.peri.ro

29 Szlovénia

PERI Slovenien
2000 Maribor
peri.slo@triera.net
www.peri.com

30 Szlovákia

PERI spol. s r.o.
903 01 Senec
info@peri.sk
www.peri.sk

31 Ausztrália

PERI Australia Pty. Ltd.
Glendenning NSW 2761
info@periaus.com.au
www.periaus.com.au

32 Észtország

PERI AS
76406 Saku vald
Harjumaa
peri@peri.ee
www.peri.ee

33 Görögország

PERI Hellas Ltd.
194 00 Koropi
info@perihellas.gr
www.perihellas.gr

34 Lettország

PERI SIA
2118 Salaspils novads,
Rigas rajons
info@peri-latvija.lv
www.peri-latvija.lv

35 Egyesült Arab Emírátsok

PERI (L.L.C.)
Dubai
perillc@perime.com
www.perime.com



- 36 Kanada**
PERI Formwork Systems, Inc.
Bolton, ON – L7E 1K1
info@peri.ca
www.peri.ca
- 37 Libanon**
Lebanon Representative Office
Jdeideh
lebanon@peri.de
www.peri.de
- 38 Litvánia**
PERI UAB
02300 Vilnius
info@peri.lt
www.peri.lt
- 39 Marokkó**
PERI S.A.
Tanger
peri25@menara.ma
www.peri.com
- 40 Izrael**
PERI Formwork
Engineering Ltd
Petach Tikva, 49002
info@peri.co.il
www.peri.co.il
- 41 Bulgária**
PERI Bulgaria EOOD
1839 Sofia
peri.bulgaria@peri.bg
www.peri.bg
- 42 Izland**
Armar ehf.
220 Hafnarfjörður
www.armor.is
- 43 Kazahsztán**
TOO PERI Kazakhstan
050059 Almaty
peri@peri.kz
www.peri.kz
- 44 Orosz Föderáció**
OOO PERI
142407, Noginsk District
moscow@peri.ru
www.peri.ru
- 45 Dél-afrikai Köztársaság**
Wiehahn Formwork and
Scaffolding (Pty) Ltd.
7600 Stellenbosch
info@wiehahn.co.za
www.wiehahn.co.za
- 46 Ukrajna**
TOW PERI Ukraina
07400 Brovary
peri@peri.ua
www.peri.ua
- 47 Egyiptom**
Egypt Branch Office
11361 Heliopolis / Cairo
info@peri.com.eg
www.peri.com.eg
- 48 Szerbia**
PERI Oplate d.o.o.
11272 Dobanovci
office@peri.rs
www.peri.rs
- 49 Mexikó**
PERI Cimbras y Andamios,
S.A. de C.V.
Estado de México,
info@peri.com.mx
www.peri.com.mx
- 50 Azerbajdzsán**
PERI Kalıp ve İskeleleri
Baku
peribaku@peri.com.tr
www.peri.com.tr
- 51 Türkmenisztán**
PERI Kalıp ve İskeleleri
Aşgabat
ahmet.kadioglu@peri.com.tr
www.peri.com.tr
- 52 Fehéroroszország**
PERI Belarus
220100 Minsk
info@peri.by
www.peri.by
- 53 Horvátország**
PERI oplate i skele d.o.o.
10 250 Donji Stupnik/
Zagreb
info@peri.com.hr
www.peri.com.hr
- 54 Irán**
PERI GmbH
Iran Branch Office
Tehran
info@peri.ir
www.peri.ir
- 55 India**
PERI (India) Pvt Ltd
Mumbai – 400064
info@peri.in
www.peri.in
- 56 Jordánia**
PERI GmbH - Jordan
11947 Amman
jordan@peri.com
www.peri.com
- 57 Kuvait**
PERI Kuwait
13011 Kuwait
kuwait@peri.com
www.peri.com
- 58 Szaúd-Arábia**
PERI Engineering
Division of Jamjoom
Consult Saudi Arabia
21463 Jeddah
info@peri.com.sa
www.peri.com.sa
- 59 Katar**
PERI Qatar LLC
P.O.Box: 31295 - Doha
info@periqatar.com
www.periqatar.com
- 60 Algéria**
Société PERI S.A.S.
Kouba - Alger
peri.alger@peri.fr
www.peri.fr
- 61 Albánia**
PERI Sh.p.k.
Tirane
erti.hasanaj@peri.com.tr
www.peri.com.tr
- 62 Peru**
PERI Peruana SAC
Villa El Salvador, Lima
contacto@peri.com.pe
www.peri.com.pe
- 63 Panama**
PERI Panama Inc.
0832-00155 Panama City
info@peri.com.pa
www.peri.com.pa
- 64 Angola**
PERIcofragens, Lda.
Luanda
renato.portugal@peri.pt
www.peri.pt
- 65 Nigéria**
Heights Access Nigeria Ltd.
Victoria Island, Lagos
info@heightsaccessng.com
www.heightsaccessng.com
- 66 Omán**
PERI (L.L.C.)
Muscat
perimct@perime.com
www.perime.com
- 67 Kolumbia**
PERI S.A.S. Colombia
Chapinero Alto, Bogotá
peri.colombia@peri.com.co
www.peri.com.co

Minden projektnek és követelménynek megfelelő optimális rendszer



Falzszaluzatok



Pillérzszaluzatok

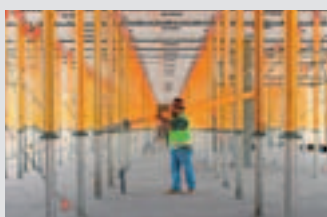

Födémzszaluzatok

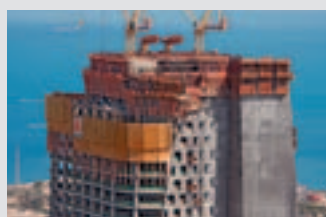

Kúszó rendszerek



Alagút zsaluzatok



Hídzszaluzatok



Teherhordó állványok



Állványok betonacél szereléshez



Homlokzati munkaállványok



Ipari munkaállványok



Feljárók



Védőállványok



Rendszerfüggetlen tartozékok



Szolgáltatások



PERI Kft.
Zsaluzatok, állványzatok,
mérnöki szolgáltatás
H-1181 Budapest
Zádor u. 4.
Tel.: (1) 2-960-960
Fax: (1) 2-960-950
info@peri.hu
www.peri.hu